

Guia de Instalação Rápida Inversor fotovoltaico conectado à rede: Elite-S ES GT-10K, ES GT-12K, ES GT-15K

Garantia

Garantia de 60 meses após aquisição do produto, sendo esta composta por:

- Garantia legal de 3 meses após aquisição do equipamento, consoante o disposto no artigo 26 do Código de Defesa do Consumidor.
- Garantia contratual de 57 meses contra defeitos de fabricação, desde que o beneficiário efetue o registro do inversor no site da ecosolys (www.ecosolys.com.br) no ícone Monitor ecosolys em até 3 meses após a emissão da nota fiscal de compra. Na garantia contratual, o transporte de envio para a fábrica é por conta do cliente, pela transportadora de preferência. Após o equipamento ser avaliado e ser confirmado o defeito de fabricação o transporte de retorno para o cliente será por conta do fabricante.

Ficam excluídas reclamações de garantia e responsabilidade se os danos resultam de uma ou várias das seguintes causas:

- Instalação por usuário não habilitado;
- Utilização incorreta ou não apropriada do produto;
- Utilização do produto em um ambiente não indicado;
- Utilização do produto sem ter em conta as prescrições de segurança legais, aplicáveis no local de utilização;
- Não observância dos avisos de advertência e segurança na documentação relevante do produto;
- Utilização do projeto sob condições de segurança e proteção incorretas;
- Falha da ventilação devido ao excesso de pó ou outras obstruções;
- Quebra de conectores devido ao manuseio incorreto;
- Modificação por conta própria do produto ou do software incluído;
- Danos causados em transporte;
- Comportamento incorreto do produto por influência de aparelhos conectados ou instalados na proximidade fora dos limites legalmente permitidos;
- Danos que não interferem no funcionamento do equipamento, como danos estéticos e corrosão;
- Força maior (tempestades, relâmpagos, incêndio etc.);
- Fusíveis, conectores e outras peças de desgaste estão excluídos da garantia.

Simbologia

Leia os símbolos de segurança usados neste manual, os quais destacam os potenciais riscos e informações de segurança importantes, antes de utilizar o inversor.

Símbolo	Descrição
	PERIGO Indica uma situação de perigo iminente, que, se não for seguida corretamente, resultará em lesões graves ou mortes.
	ALERTA Indica uma situação de potencial perigo, que, se não for seguida corretamente, resultará em lesões graves ou mortes.
	CUIDADO Indica uma situação de potencial perigo, que, se não for seguida corretamente, pode resultar em lesões leves ou médias.
	AVISO Indica uma situação de potencial perigo, que, se não for seguida corretamente, pode impedir que o equipamento funcione corretamente ou danos materiais.
	NOTA Chama atenção para informações importantes, boas práticas e dicas: instruções adicionais de segurança para o melhor uso do inversor em reduzir o desperdício de seus recursos.

Dimensões

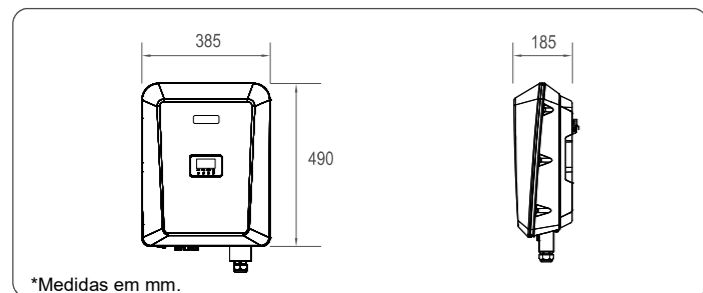

Instalação

Acessórios do inversor

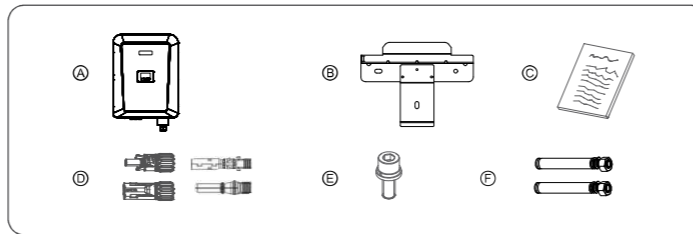

Item	Descrição
A	Inversor
B	Suporte de fixação na parede
C	Folhas de especificações técnicas
D	Conectores CC para cabos do arranjo fotovoltaico
E	Parafuso para fixação do inversor no suporte
F	Parafusos e buchas para fixação do suporte na parede

Local de instalação

O inversor deve ser instalado em local protegido de exposição direta à luz solar, chuva, e neve para prolongar a vida-útil do equipamento.

Requisitos do local de instalação

Reserve espaço livre ao redor do inversor que seja suficiente para instalação e dissipação de calor, como é mostrado na figura abaixo. Quando instalar vários inversores, garanta 200 mm de distância lateral entre os mesmos, 500 a 600 mm entre a parte de cima e a de baixo, e 1000 mm para a parte frontal.

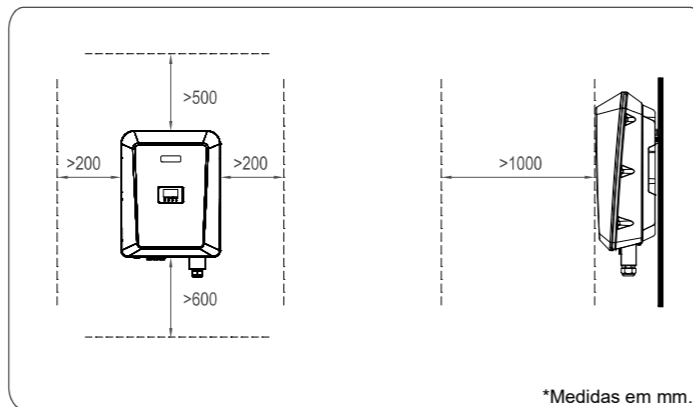

Fixação do inversor

Passo 1 Faça o furo na posição marcada usando uma furadeira, aperte e fixe a bucha completamente no furo usando um martelo de borracha.

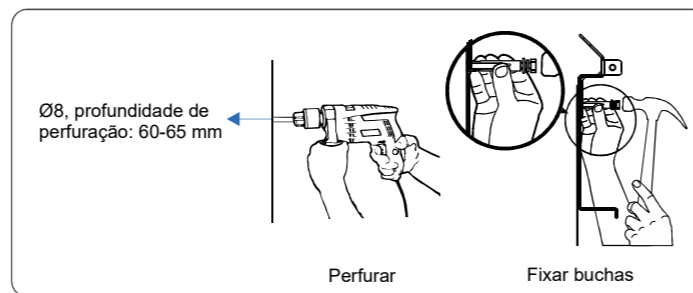

Passo 2 Aperte o parafuso e finalize a instalação do suporte de fixação.

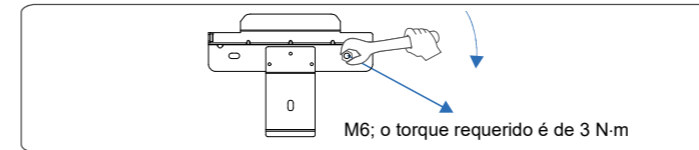

Passo 3 Encaixe o inversor no suporte de fixação e os mantenha alinhados.

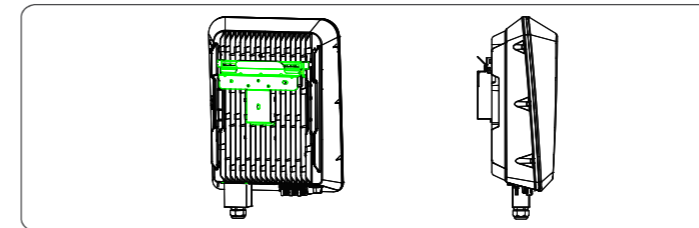

Passo 4 Aperte os dois parafusos hexagonais na parte de baixo do inversor e o parafuso de retenção atrás do suporte, assegure que estejam bem presos.

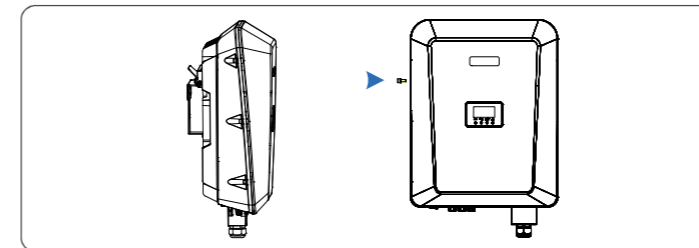

Auto-verificação da instalação

1. Assegure que os pontos de suporte (na parte de trás do inversor) estejam alinhados com os furos do suporte de fixação.
2. Assegure que o inversor esteja bem fixado.
3. Assegure que o inversor esteja preso no suporte de fixação.

Preparação antes do cabeamento

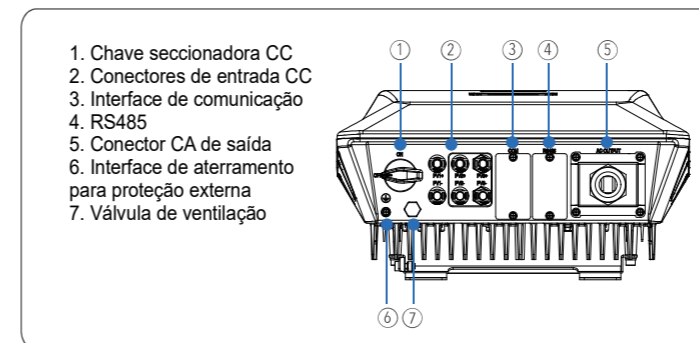

Preparação antes do cabeamento

	PERIGO Antes de executar qualquer conexão elétrica, certifique-se que as chaves CC e CA estejam desligadas. Caso contrário, danos fatais podem ocorrer, devida à alta tensão presente nos cabos CC e CA.
	CUIDADO Para esclarecimentos sobre a necessidade de instalação de transformadores ou inversores em paralelo, consulte o manual completo em nosso site.

Especificações de cabeamento (recomendado)

Cabo	Tipo de cabo	Seção (mm²)		Diâmetro externo do cabo (mm)
		Faixa	Valor recomendado	Faixa
Cabo CA	Cabo para uso externo multivias	4~6	4	11~18
Cabo CC	Cabo fotovoltaico	2,5~4	4	4~5
Cabo externo PGND	Cabo para uso externo multivias	4~6	6	NA

Conectando cabo PGND externo

Passo 1 Remova um comprimento apropriado da camada de isolamento do cabo PGND externo utilizando um alicate decapador.

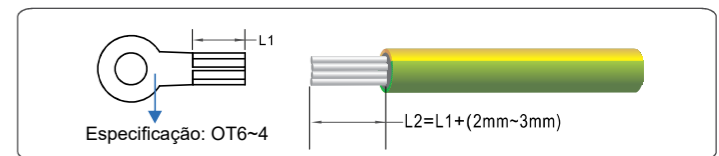

Passo 2 Insira os fios expostos na área de crimpagem do terminal e os crimpe utilizando alicate hidráulico crimpador.

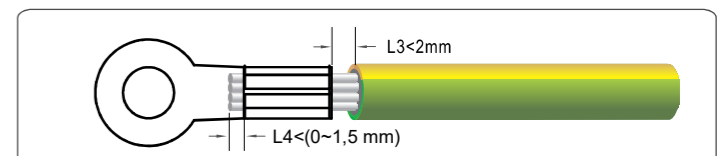

Passo 3 Fixe o cabo PGND apertando o parafuso de aterramento com torque de 1,2 N·m.

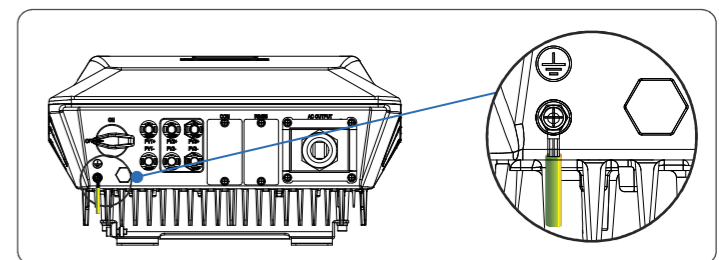

Conectando os cabos CA

	AVISO Para uma operação segura, por gentileza prepare um cabo multifilar, crimpando os terminais antes de conectar a fiação.
--	---

Passo 1 Remova um comprimento apropriado das camadas de cobertura e isolamento do cabo CA.

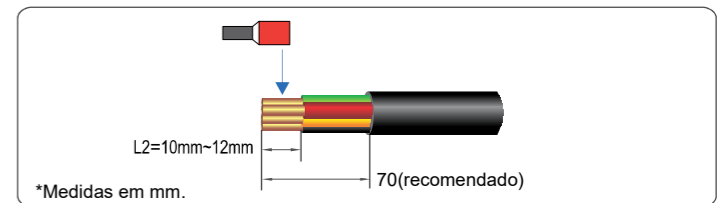

Passo 2 Insira os fios na área de crimpagem dos terminais fornecidos e crimpe-os utilizando alicate crimpador.

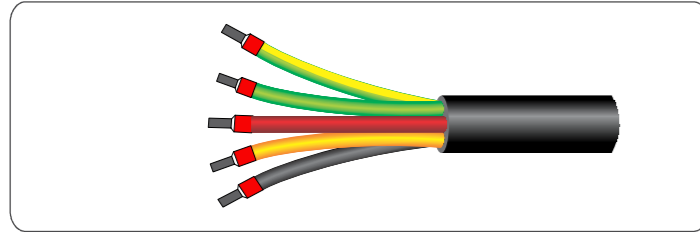

Passo 3 Insira os cabos de saída CA pelos terminais a prova d'água com comprimento adequado para a conexão interna.

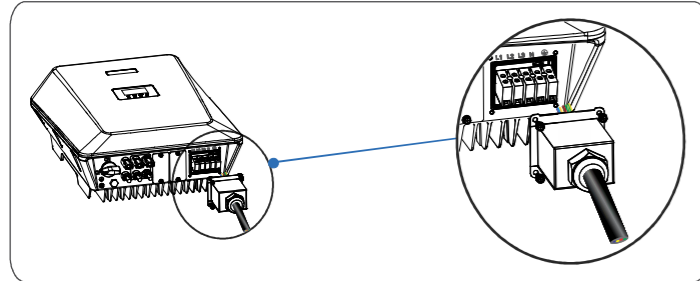

Passo 4 Fixe as fases 1, 2 e 3, neutro e terra nos terminais L1, L2, L3, N e PE, respectivamente. Aperte as conexões com torque de 1,5 N-m.

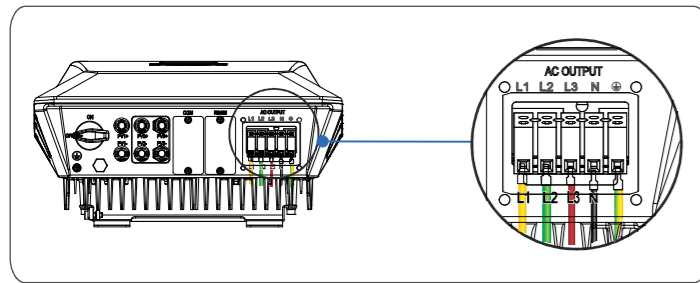

Passo 5 Alinhe o invólucro protetor CA e use uma chave de fenda para apertar todos os parafusos com torque de 1,2 N-m.

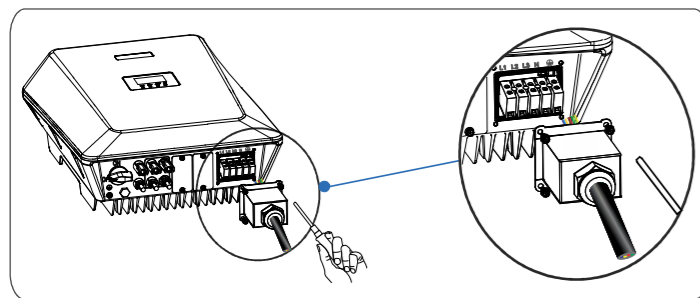

Passo 6 Utilize uma chave de torque para apertar o prensa-cabo com torque de 1,2 N-m.

Conectando strings CC

Passo 1 Remova um comprimento apropriado das camadas de cobertura e isolamento dos cabos das strings CC utilizando alicate decapador.

Passo 2 Insira as áreas expostas dos cabos positivos e negativos nos terminais metálicos dos conectores positivos e negativos respectivamente, e crimpe os mesmos utilizando um crimpador (Conecte o cabo vermelho ao terminal metálico positivo, e o preto ao negativo).

Passo 3 Retire o plug protetor dos terminais CC do inversor, insira os cabos positivos e negativos nos conectores correspondentes até que seja ouvido um som de "click".

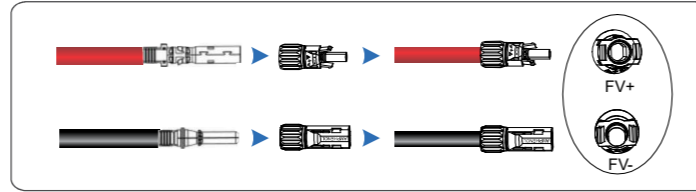

Desinstalação do inversor

Para desinstalação do inversor, siga os procedimentos abaixo:

Passo 1 Para desligar o inversor, desative o disjuntor CA, e coloque a chave CC em "DESLIGADO".

Passo 2 Desconecte todas as conexões elétricas incluindo os cabos de comunicação, cabos de entrada CC, cabos de saída e cabos PGND.

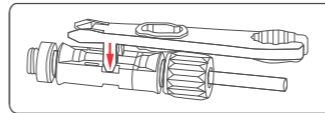

Quando desinstalar os conectores CC, insira a chave de remoção conforme mostra a figura, pressione para baixo e retire o conector.

Passo 3 Remova o inversor do suporte de parede.

Passo 4 Remova o suporte de parede.

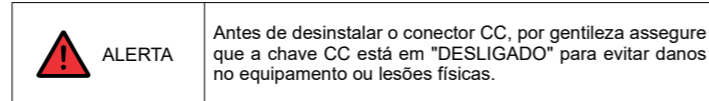

Instalação do cabo de comunicação RS485

Passo 1 Remova um comprimento apropriado da camada de isolamento utilizando um alicate decapador.

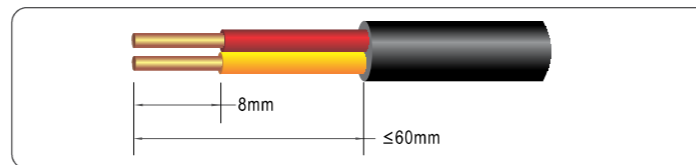

Passo 2 Remova os parafusos do RS485 na parte inferior do inversor, em seguida remova a tampa metálica.

Passo 3 Remova as capas protetoras dos conectores RS485 IN e RS485 OUT. Passe os cabos RS485 pelos conectores e reserve um comprimento apropriado para ligação no inversor.

Passo 4 Conecte os cabos de sinal RS485 positivo e negativo do data logger ao terminal 1A e 1B do inversor. E conecte os terminais 2A e 2B do inversor ao terminal A1 e AB do outro inversor.

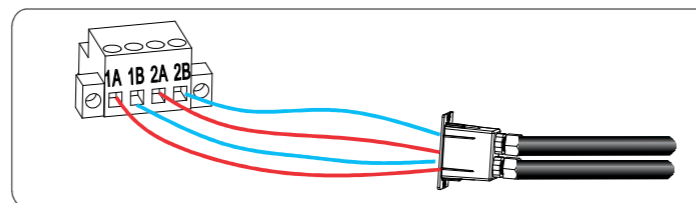

Passo 5 Conecte o terminal macho RS485 com seu terminal fêmea, aperte as tampas de travamento com torque de 8 N-m, bem como os conectores à prova d'água.

Operação do sistema

Acione o disjuntor CA e mude a chave CC para "LIGADO". Observe no inversor os estados do LED Rede elétrica (conforme tabela de indicador LED) por algum tempo. Se as luzes mostrarem que o inversor fez a conexão com a rede, significa que o equipamento está operando normalmente. Qualquer dúvida durante a operação do inversor, contate o suporte técnico.

Para desligar o inversor, desative do disjuntor CA, e coloque a chave CC em "DESLIGADO".

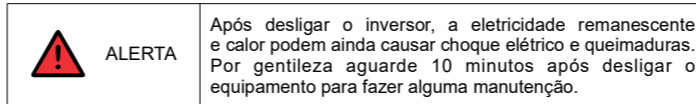

Interface

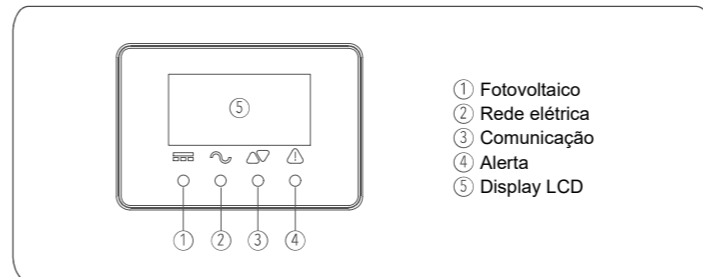

Indicador LED

Indicador LED	Status	Descrição
Fotovoltaico	Aceso	A tensão das strings CC atende aos requisitos de conexão à rede do inversor para gerar energia.
	Piscando	A tensão das strings CC não atende aos requisitos de conexão à rede do inversor para gerar energia.
Rede elétrica	Piscando	Rede elétrica anormal, não atende os requisitos dos parâmetros CA para o inversor se conectar e gerar energia.
	Aceso	Quando o LED está ligado, ele pisca a cada 30 s para indicar o valor de carregamento: a quantidade de vezes que o LED pisca equivale à potência, após isso o LED fica ligado. P _{FV} até 20% da P _{NOM} : pisca 1 vez P _{FV} 20% a 40% da P _{NOM} : pisca 2 vezes a cada 30 s P _{FV} 40% a 60% da P _{NOM} : pisca 3 vezes a cada 30 s P _{FV} 60% a 80% da P _{NOM} : pisca 4 vezes a cada 30 s P _{FV} 80% a 100% da P _{NOM} : pisca 5 vezes a cada 30 s
Comunicação	Piscando	Transmissão de dados de comunicação em andamento.
	Apagado	Nenhuma comunicação externa está conectada ou não há transmissão de dados de comunicação.
Atenção	Aceso/piscando	Consulte os problemas na tabela de falhas.
	Apagado	Sem falhas.

Display LCD

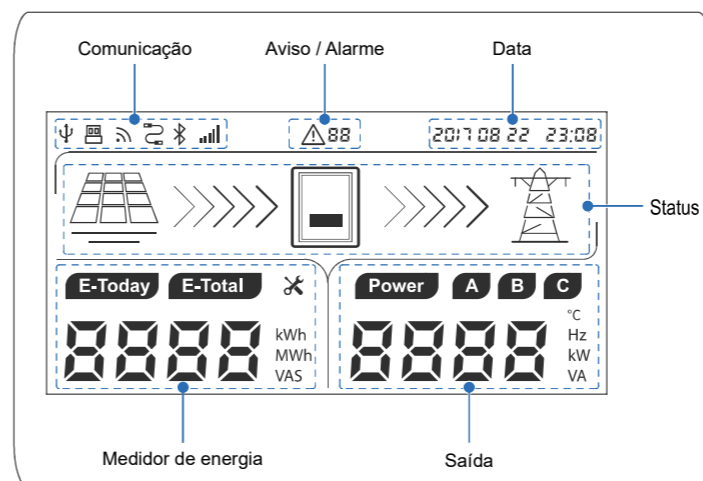

Status LED e Códigos de Alerta

	Código de alerta	Fotovoltaico	Rede elétrica	Comunicação	Alerta
Status normal		●	●/★	◎	○
Iniciando		●	○	◎	○
Comunicação WIFI/RS485		◎	◎	★	○
FV normal		●*	◎	◎	○
Sobretensão CA	A0				
Subtensão CA	A1				
Ausência de rede CA	A2	◎	★	◎	○
Sobrefrequência CA	A3				
Subfrequência CA	A4				
Desnível de rede CA	A6				
Sobretensão CC	B0				
Subtensão CC	B4	★	◎	◎	○
Radiação fraca	B5				
Strings anormais	B3				
Sobretensão do inversor	C5	◎	◎	◎	★
Ventilação anormal	C8				
Resistência de isolamento anormal	B1	●	○	○	●
Corrente de fuga anormal	B2	○	●	○	●
Polaridade invertida	B7	○	○	●	●
Controle de potência anormal	C0	○	★	○	●
Corrente BIAS CC anormal	C2	★	●	★	●
Relé anormal	C3	○	●	●	●
Corrente de fuga HCT anormal	C6	●	●	○	●
Falha do sistema	C7	★	★	★	●
Tensão barramento desbalanceada	C9	●	○	●	●
Sobretensão barramento CC	CA	○	●	★	●
Falha interna de comunicação	CB	○	○	★	●
Versão de software incompatível	CC	★	●	○	●
Falha EEPROM	CD	★	○	●	●
Inconsistência de amostragem	CE	★	●	●	●
Circuito de inversão anormal	CF	●	●	●	●
Circuito do boost anormal	CG	★	○	○	●

Nota: ● Aceso ○ Apagado ★ Piscando ◎ Continua com status original

Manutenção

Confira periodicamente se o dissipador de calor está livre de poeira e outros bloqueios. Se necessário, limpe periodicamente o dissipador para assegurar uma ótima dissipação de calor.

Solução de problemas do inversor

Se acontecer qualquer situação anormal, consulte a tabela abaixo para solução de problemas. Se a falha persistir, consulte o suporte técnico.

Situação	Solução
Todos os LED's apagados	1. Confira se a chave seccionadora CC está no modo "LIGADO" 2. Se houver stringbox, confira os fusíveis, cabos e terminais
Sem geração	1. Confira se a chave seccionadora CC está no modo "LIGADO" 2. Aguarde uma irradiação mais intensa 3. Confira o número de módulos fotovoltaicos 4. Confirme se a instalação está de acordo com o manual do inversor
Inversor anormal	1. Desconecte as chaves CA e CC 2. Aguarde no mínimo 10 minutos e acione as chaves CA e CC 3. Confira se o inversor funcionará normalmente
Geração de energia está menor que a esperada	1. Garanta que o inversor esteja livre de irradiação direta e tenha boa ventilação 2. Confira se o inversor não está com muita poeira acumulada 3. Garanta que haja distância suficiente entre os inversores instalados